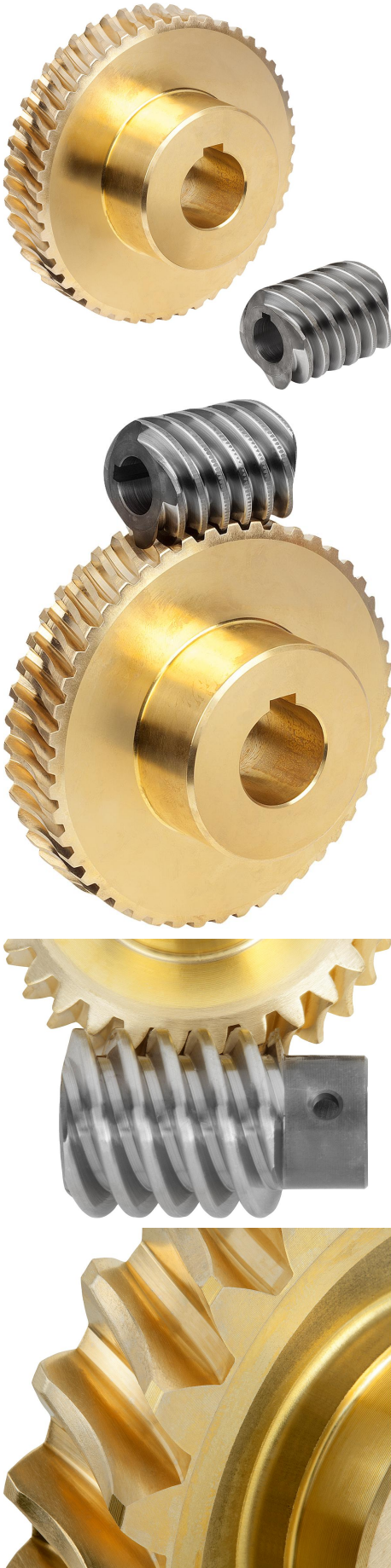

Ürün açıklaması/Ürün resimleri

**Açıklama****Malzeme:**

Çelik helezon.

Helezon dişli CuZn37Mn3Al2PbSi-S40.

Model:

Sağa doğru çıkan helezon, sertleştirilmiş HV 620 – 700, kenarlar ve delik taşlanmış.

Sipariş bilgisi:

Çarklar/helezonlar, sadece aynı aks mesafesi ve aynı aktarım oranı söz konusu olduğunda helezon dişli setinde kombine edilebilir.

Bilgi:

Helezon dişli seti, helezondan ve helezon dişlisinden oluşur. 90° aks açısına sahip helezon dişli kutularının üretilmesinde kullanılmaktadır. Helezon dişli kutuları ile, tek bir kademede yavaş hıza geçiş yapan büyük aktarımlar gerçekleştirilebilmektedir.

Dişlinin kenarı K biçimindedir. Tutma açısı 15°'dir. Helezon dişli setleri hazır delinmiş şekilde teslim edilir.

Belirtilen T2 tahrik çıkış torkları, helezon dişlide izin verilen tahrik çıkış torklarıdır. Bu değerler, helezonda 2800 dev/dak giriş devir sayısı için geçerlidir.

Helezon dişli setleri, yüksek devir sayılarında ve yüksek torklarda sürekli işletim için uygundur.

Çizim bilgisi:

1) taşlanmış







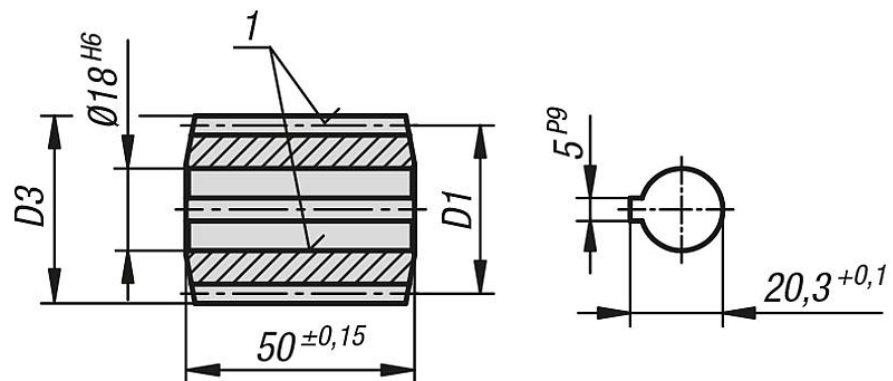
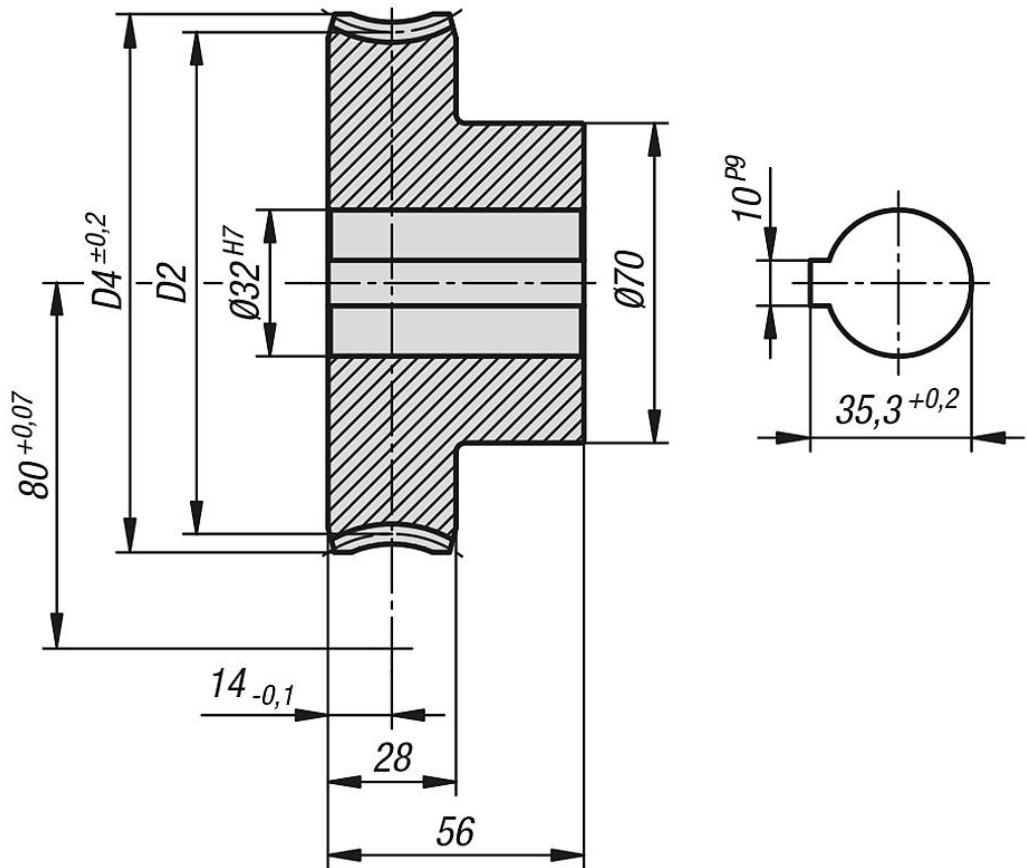





Ürün açıklaması/Ürün resimleri



Çizimler



rnlere genel bakıř

Sipariř numarası	Resim	Adı	Aktarma oranı	Eđim ađısı	Modl	Z1	D1	D3	Z2	D2	D4	ıkıř torku T2 (Nm) Mineral gres	ıkıř torku T2 (Nm) Mineral yađ	ıkıř torku T2 (Nm) Sentetik yađ
22500-801006		Helezon	-	23° 35	4	4	40	48	-	-	-	150	180	225
22500-802006		Helezon Diřli	6,75:1	23° 35	4	-	-	-	27	120	132	150	180	225
22500-801012		Helezon	-	16° 36	2,5	4	35	40	-	-	-	243	290	365
22500-802012		Helezon Diřli	12:1	16° 36	2,5	-	-	-	48	125	132,5	243	290	365
22500-801020		Helezon	-	8° 58	3	2	38,5	44,5	-	-	-	290	348	435
22500-802020		Helezon Diřli	20:1	8° 58	3	-	-	-	40	121,5	130,5	290	348	435
22500-801030		Helezon	-	5° 44	4	1	40	48	-	-	-	348	417	522
22500-802030		Helezon Diřli	30:1	5° 44	4	-	-	-	30	120	132,5	348	417	522
22500-801050		Helezon	-	4° 6	2,5	1	35	40	-	-	-	248	297	372
22500-802050		Helezon Diřli	50:1	4° 6	2,5	-	-	-	50	125	132,5	248	297	372
22500-801080		Helezon	-	2° 9	1,5	1	40	43	-	-	-	213	255	320
22500-802080		Helezon Diřli	80:1	2° 9	1,5	-	-	-	80	120	124,5	213	255	320